

# FORMULA

**FI**

## Formula-saunasisustuksen asennusohje

- Lue myös *Yleiset asennusohjeet*.
- Tarkista laudekorkeus laudesuunnitelmastasi. Ohjeessa on käytetty vakiolaudekorkeuksia.

**SV**

## Monteringsanvisningar för Formula-bastuinredning

- Läs även *Allmänna monteringsanvisningar*.
- Kontrollera exakta lavhöjdmått i din beställning. I anvisningen har standardlavhöjd används.



# FORMULA

## Suorien lauteiden asentaminen / Montering av rak lave

1.

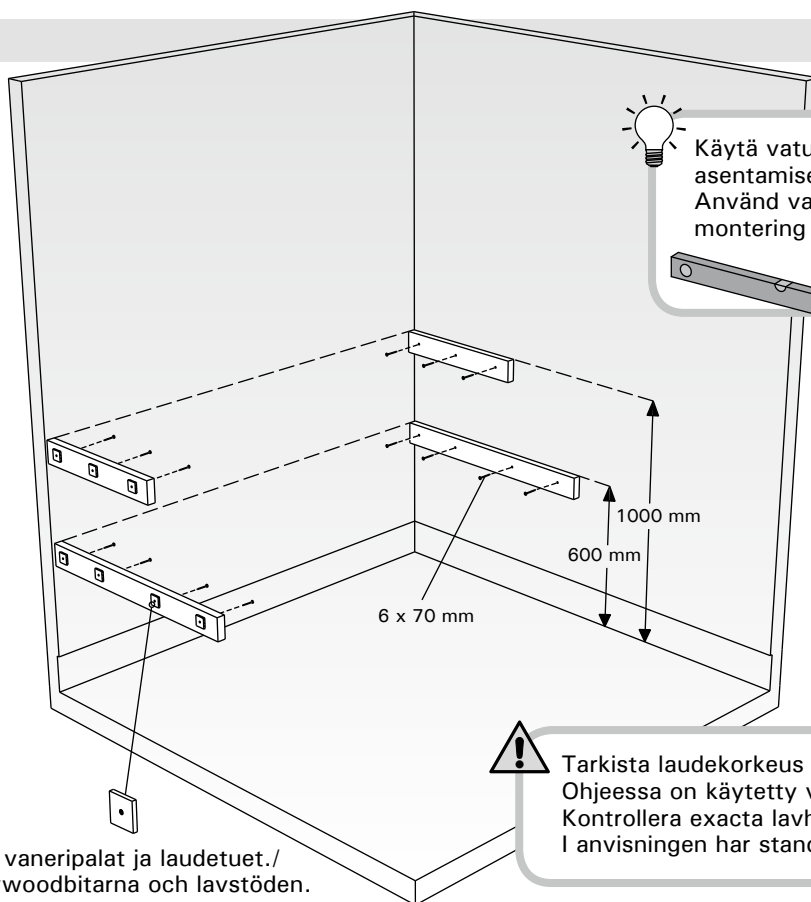

Kiinnitä vaneripalat ja laudetuet./  
Fäst plywoodbitarna och lavstöden.



Tarkista laudekorkeus laudesuunnitelmastasi.  
Ohjeessa on käytetty vakiolaudekorkeuksia.  
Kontrollera exacta lavhöjdmått i din beställning.  
I anvisningen har standardlavhöjd används.

2.

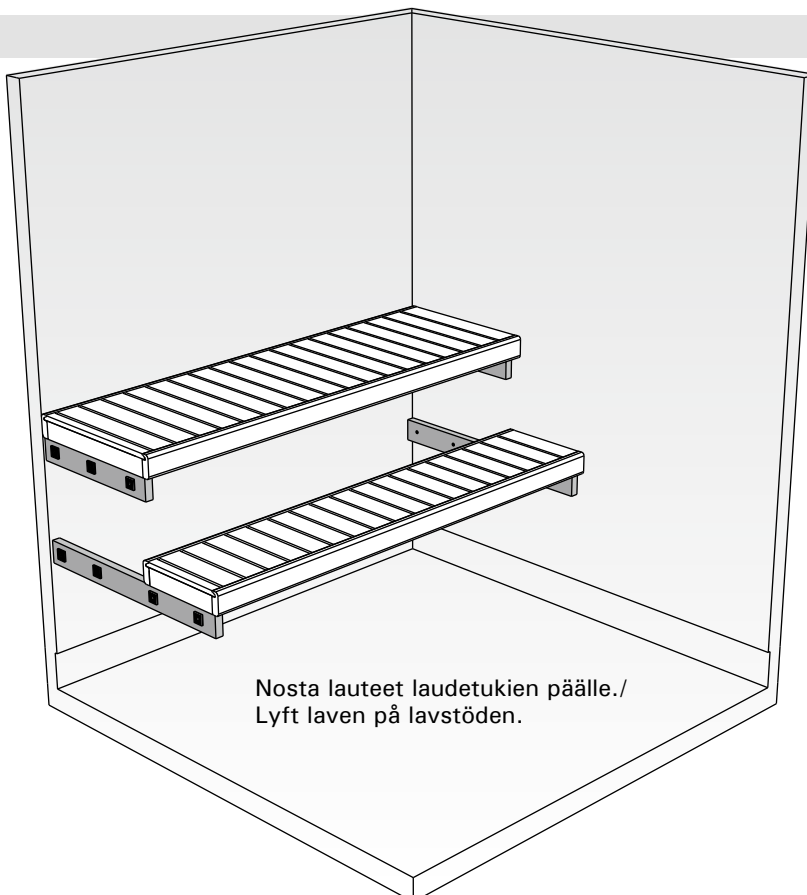

Nosta lauteet laudetukien päälle./  
Lyft laven på lavstöden.

3.

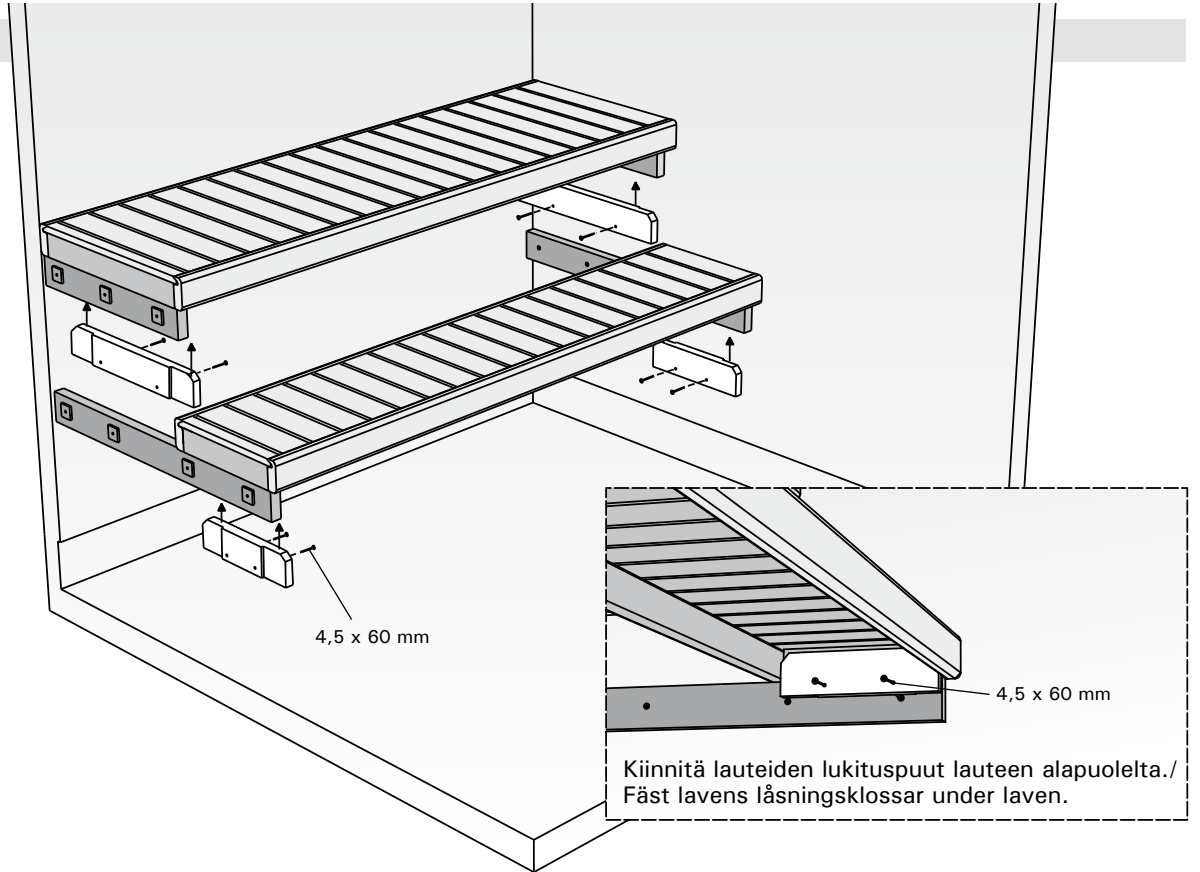

4.

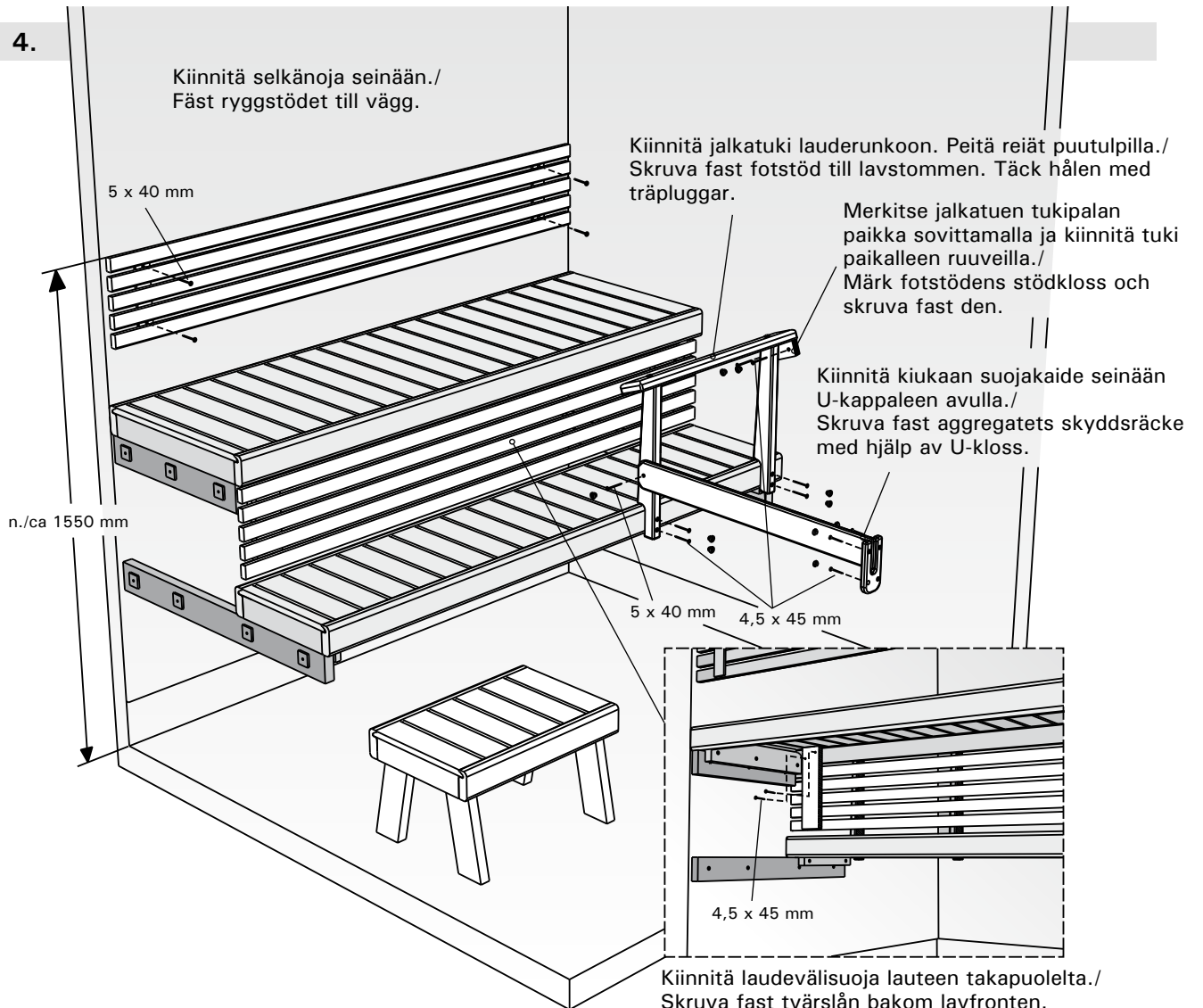

## FORMULA

### Päätytukilauteiden asentaminen / Montering av gavelstöd för laven

1.



Voit mitoittaa laudetukien korkeudet myös päätytuen laudetuista.  
Vid fråga om gavellavstöd kan du mäta monteringshöjden direkt från den.



Käytä vatupassia apuna laudetukien asentamisessa.  
Använd vattenpass som hjälp vid montering av lavstöd.

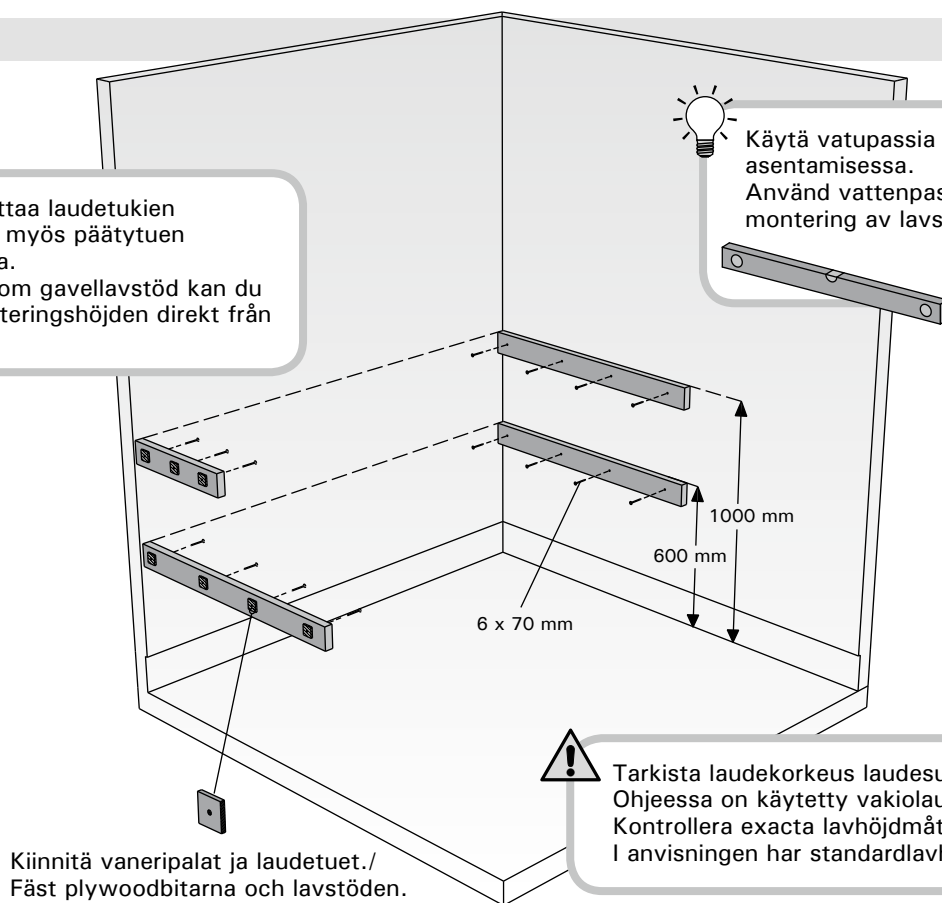

Kiinnitä vaneripalat ja laudetuet./  
Fäst plywoodbitarna och lavstöden.



Tarkista laudekorkeus laudesuunnitelmastasi.  
Ohjeessa on käytetty vakiolaudekorkeuksia.  
Kontrollera exakta lavhöjdmått i din beställning.  
I anvisningen har standardlavhöjd används.

2.

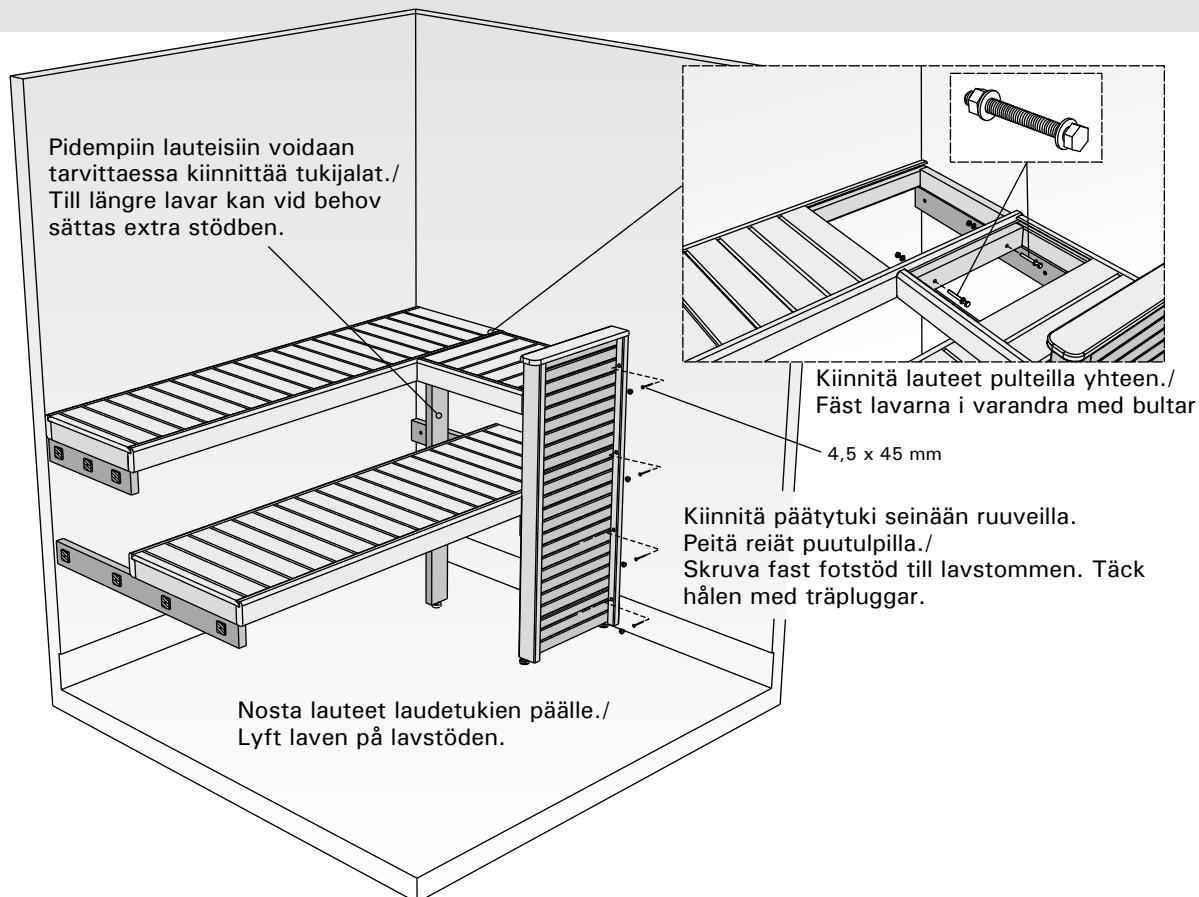

Pidempiin lauteisiin voidaan tarvittaessa kiinnittää tukijalat./  
Till längre lavar kan vid behov sättas extra stödben.

Kiinnitä lauteet pulteilla yhteen./  
Fäst lavarna i varandra med bultar

4,5 x 45 mm

Kiinnitä päätytuki seinään ruuveilla.  
Peitä reiät puutulpilla./  
Skruva fast fotstöd till lavstommen. Täck hålen med träpluggar.

Nosta lauteet laudetukien päälle./  
Lyft laven på lavstöden.

3.

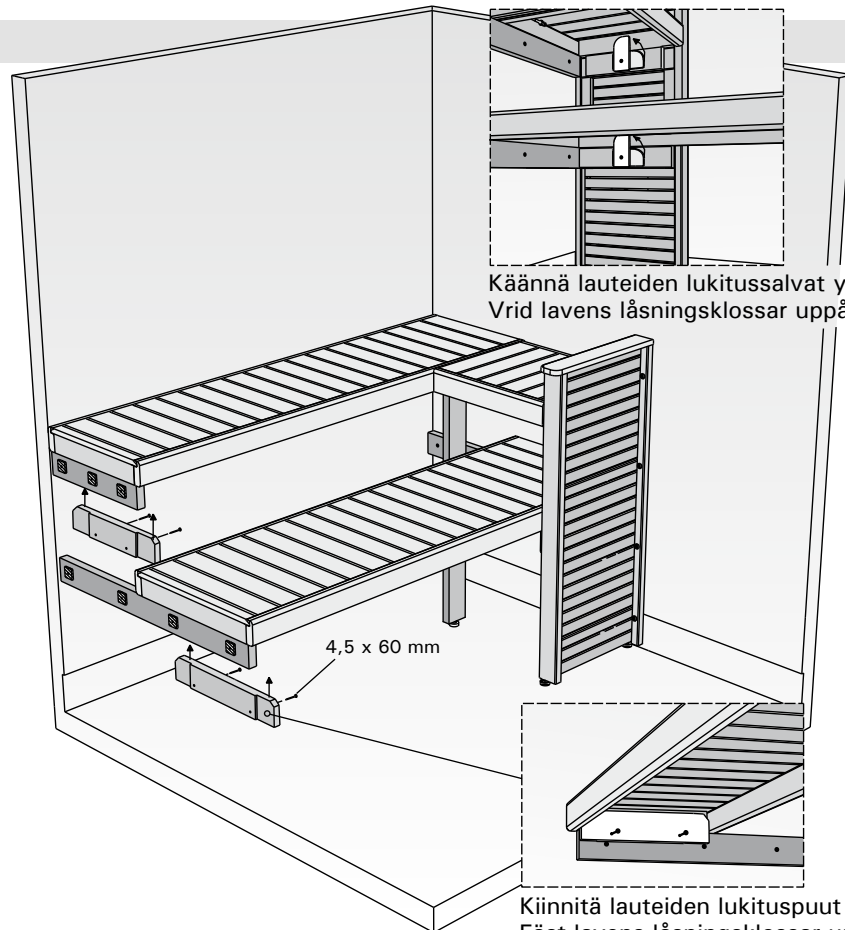

Käännä lauteiden lukitussalvat ylös päätystuesta./  
Vrid lavens låsningsklossar uppåt i gavelstöden.

4,5 x 60 mm

Kiinnitä lauteiden lukituspuut lauteiden alapuolelta./  
Fäst lavens låsningsklossar under laven.

4.

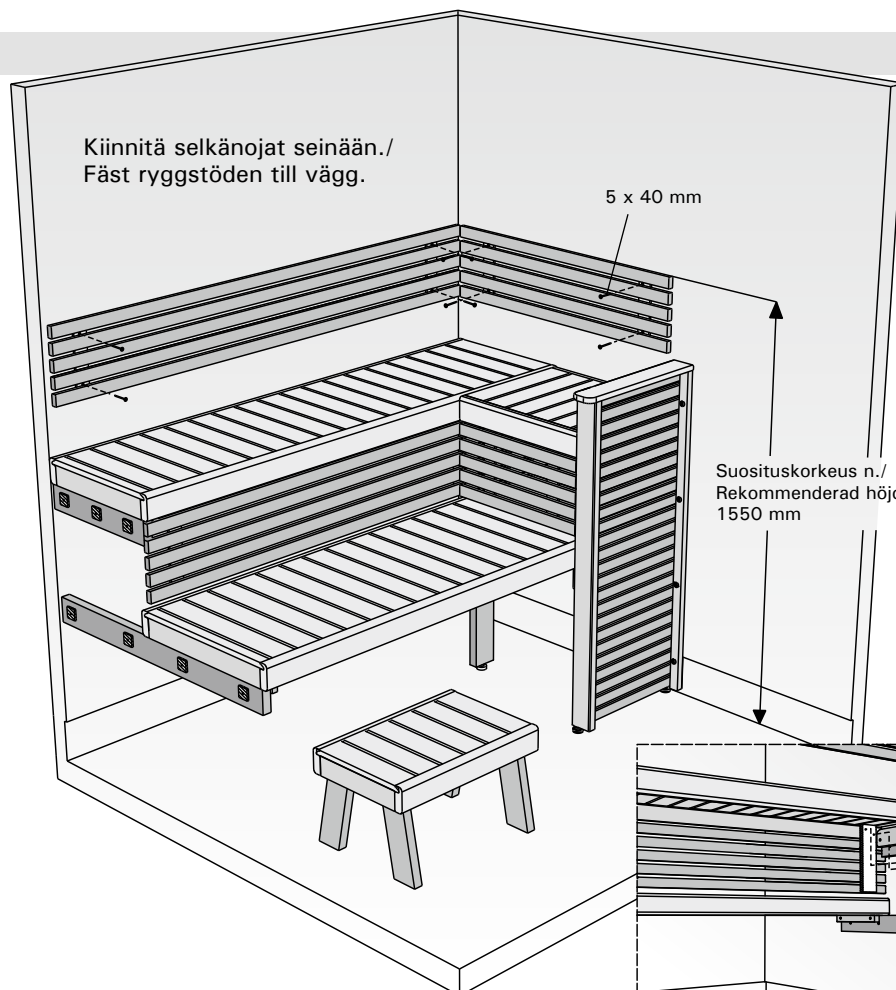

Kiinnitä selkänojat seinään./  
Fäst ryggstöden till vägg.

5 x 40 mm

Suosituskorkeus n./  
Rekommenderad höjd ca  
1550 mm

4,5 x 45 mm

Kiinnitä laudevälisuoja lauteen takapuolelta./  
Skruva fast tvärslån bakom lavfronten.

# FORMULA

## Kulmalauteiden asentaminen / Montering av hörnlave

1.

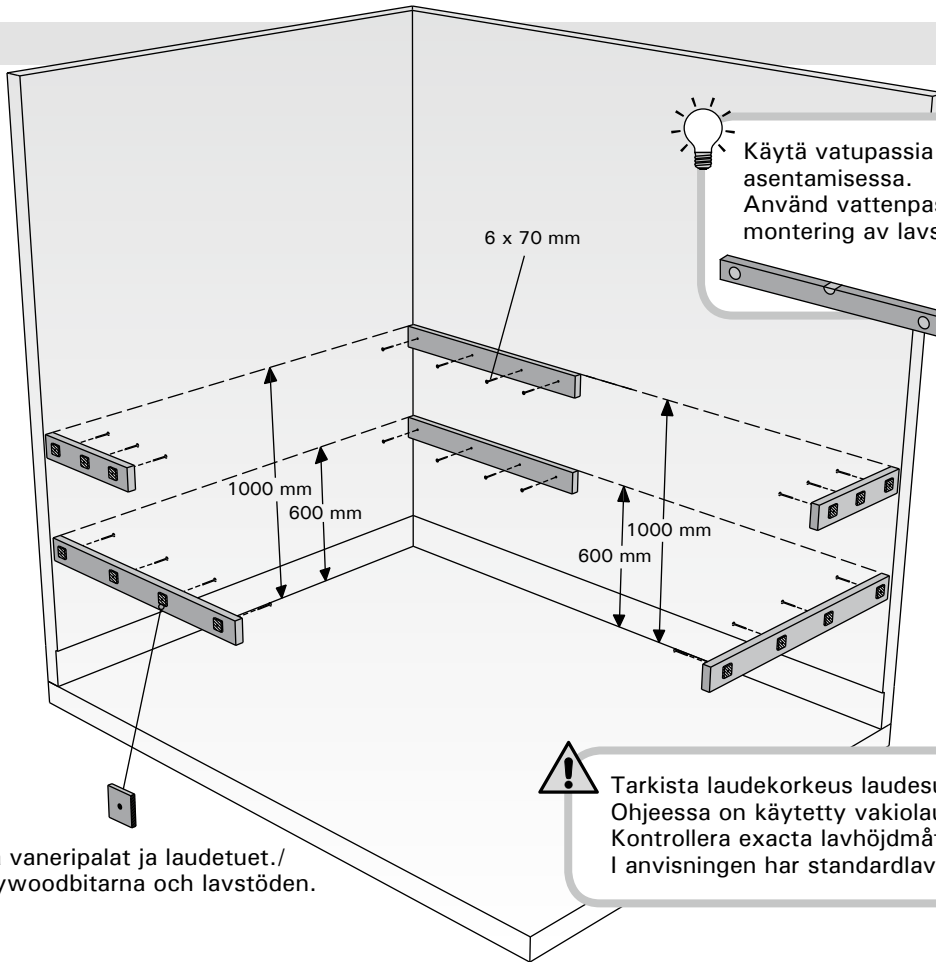

Kiinnitä vaneripalat ja laudetuet./  
Fäst plywoodbitarna och lavstöden.

2.

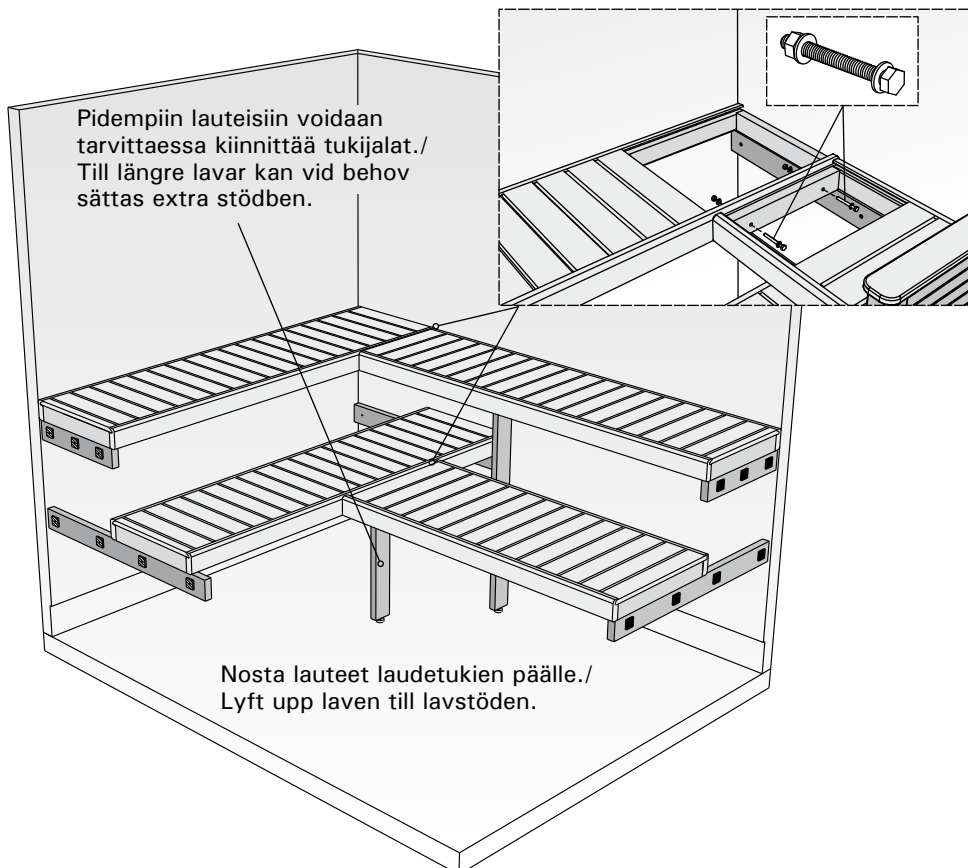

3.

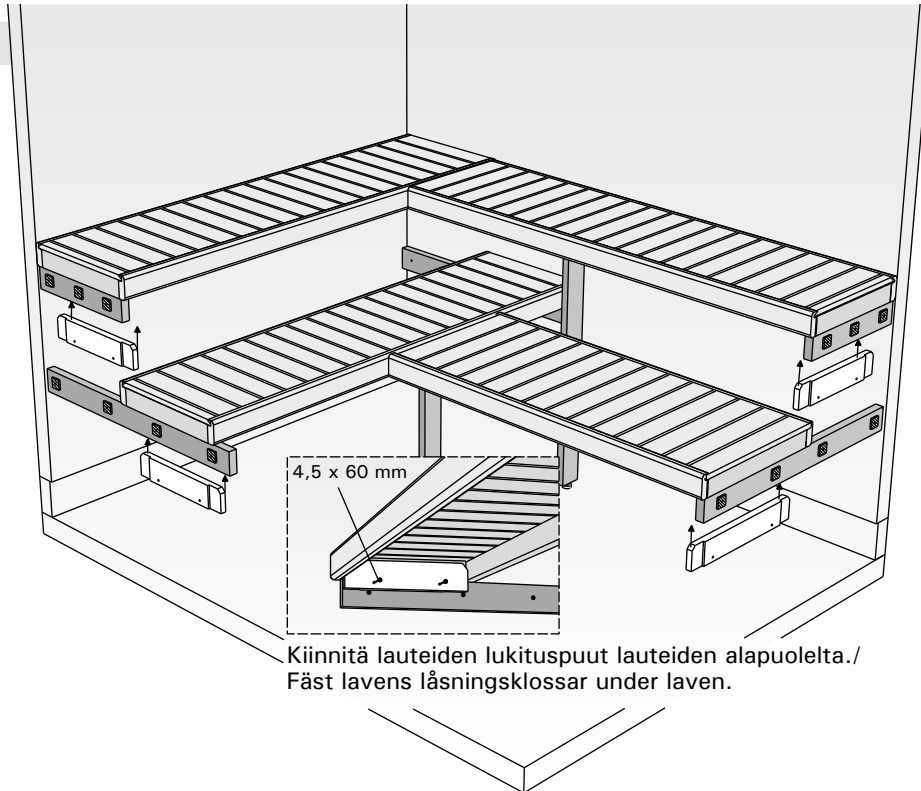

Kiinnitä lauteiden lukituspuut lauteiden alapuolelta./  
Fäst lavens låsningsklossar under laven.

4.

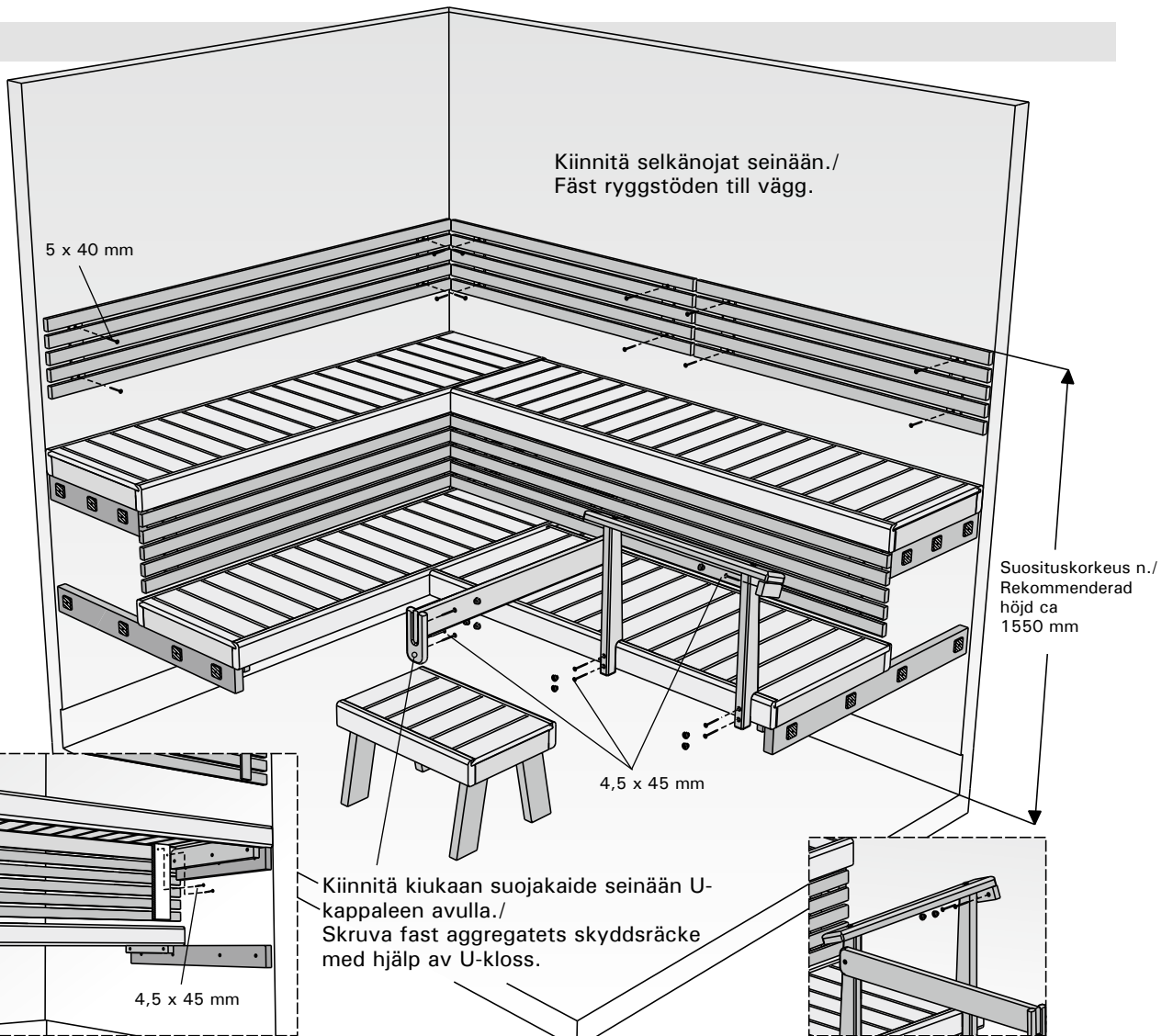

Kiinnitä selkänojat seinään./  
Fäst ryggstöden till vägg.

5 x 40 mm

Suosituskorkeus n./  
Rekommenderad  
höjd ca  
1550 mm

4,5 x 45 mm

Kiinnitä kiukaan suojakaide seinään U-  
kappaleen avulla./  
Skruva fast aggregatets skyddsärke  
med hjälp av U-kloss.

4,5 x 45 mm

Kiinnitä laudevälisuojat lauteiden takapuolelta./  
Skruva fast tvärslån bakom lavfronten.

Merkitse jalkatuen tukipalan paikka sovittamalla ja  
kiinnitä tuki paikalleen ruuveilla./  
Märk fotstödens stödkloss och skruva fast den.

***HARVIA***

Harvia Sauna  
PL38  
40951 Muurame  
Finland  
[www.harviasauna.com](http://www.harviasauna.com)